

INSTRUKCJA OBSŁUGI

Drukarka fiskalna

ELZAB *Mera*



Nr rys. DA110000

Zakłady Urządzeń Komputerowych ELZAB S.A.
41-813 Zabrze, ul. Kruczkowskiego 39
tel. 32 272 20 21, fax 32 272 81 90
e-mail: marketing@elzab.com.pl; www.elzab.com.pl

ELZAB 

PARTNER I DORADCA

Spis treści

1. Wprowadzenie	3
2. Zawartość opakowania	3
3. Opis ogólny	4
3.1. Budowa	4
3.2. Rozmieszczenie i oznaczenia części i zespołów	4
4. Wymagania instalacyjne	5
4.1. Miejsce	5
4.2. Warunki klimatyczne otoczenia	5
4.3. Zasilanie	5
5. Podłączenie drukarki do komputera	6
5.1 Podłączenie przez USB	6
5.2 Podłączenie przez RS232	6
6. Podłączenie szuflady na pieniądze	6
7. Opis wskaźników i przycisków na klawiaturze drukarki	7
8. Włączanie i wyłączanie drukarki	8
9. Obsługa drukarki z klawiatury lokalnej	9
9.1. Obsługa drukarki z klawiatury lokalnej w trybie PRACA Z KOMPUTEREM	9
9.2. Obsługa drukarki z klawiatury lokalnej w trybie lokalnym	10
9.2.1. RAPORTY	12
9.2.1.1. RAPORT FISKALNY DOBOWY	12
9.2.1.2. RAPORT FINANSOWY PODATKOWY	13
9.2.1.3. RAPORTY OKRESOWE	14
9.2.1.3.1. RAPORTY OKRESOWE SZCZEGÓŁOWE	15
9.2.1.3.2. RAPORTY OKRESOWE SKRÓCONE	20
9.2.1.4. RAPORT STANU MODUŁU	24
9.2.1.5. RAPORT TOWARÓW ZABLOKOWANYCH	24
9.2.2. FUNKCJE SERWISOWE	24
9.2.2.1. SPRAWDZENIE STANU MODUŁU	24
9.2.2.2. TESTY PODZESPOŁÓW	24
9.2.2.3. NASTĘPNY PRZEGLĄD	24
9.2.2.4. WPROWADZENIE EURO	25
9.2.2.5. RAPORT ROZLICZENIOWY	26
9.2.2.6. RAPORT OPISÓW STAŁYCH	27

9.2.3. USTAWIENIA	27
9.2.3.1. SZYBKOŚĆ TRANSMISJI	27
9.2.3.2. WYDRUK JEDNOLINIOWY	27
9.2.3.3. ZERA NIEZNACZĄCE	27
9.2.3.4. DODATKOWE LINIE	27
9.2.3.5. CZAS WYŁĄCZENIA	28
9.2.3.6. PODŚWIETLENIE WYŚWIETLACZA	28
9.2.3.7. KONTRAST WYŚWIETLACZA	28
9.2.3.8. SPOSÓB WYŚWIETLANIA	28
9.2.3.9. GŁOŚNOŚĆ DŹWIĘKÓW	28
10. Obsługa mechanizmów drukujących	28
10.1. Wymiana papieru	28
10.2. Autotest	30
11. Konserwacja i przeprowadzanie okresowych przeglądów	30
11.1. Konserwacja mechanizmu drukującego	31
12. Wykaz materiałów eksploatacyjnych	31
13. Przechowywanie i transport	32
14. Plombowanie drukarki	32
DODATEK A	33
Specyfikacja techniczna drukarki	33
DODATEK B	34
Specyfikacja złącz interfejsu	34
DODATEK C	35
Kody błędów powodujących unieważnienie paragonu	35
DODATEK D	36
Komunikaty wyświetlane na wyświetlaczu klienta	36



To urządzenie zostało oznakowane znakiem CE, co oznacza, że pomyślnie przeszło proces oceny zgodności z obowiązującymi wymogami dyrektyw Unii Europejskiej. Szczegółowy wykaz dyrektyw oraz norm którym podlega, zawiera Deklaracja Zgodności, której kopia dostępna jest na stronie www.elzab.com.pl

1. Wprowadzenie

Drukarka ELZAB **Mera** jest przeznaczona do systemów, w których do prowadzenia sprzedaży wykorzystywane są komputery wyposażone w interfejs RS232 (COM) lub USB. Zastosowanie drukarki i komputera z programem sprzedaży powoduje wypełnienie wymogu stosowania kasy fiskalnej.

Drukarka posiada następujące cechy:

- łatwość podłączenia do komputera z interfejsem RS232 lub USB,
- możliwość podłączenia szuflady na pieniądze,
- pojemność bazy towarowej ok. 200 tys. nazw towarów.

Do drukarki dołączona jest płyta CD-ROM zawierająca:

- PROGRAM UŻYTKOWNIKA w wersji Windows wraz z opisem funkcji programu;
- Sterowniki do portu USB (tworzące wirtualny port szeregowy) do systemów operacyjnych Windows 98/98SE/ME/2000/2003 Server/XP/Vista/XP 64-bit/XP Embedded/CE.NET 4.2 i 5.0, MAC OS 8/9, OS-X, Linux (od wersji 2.4);
- Kody i sekwencje sterujące drukarki opisane w dokumencie „INSTRUKCJA PROGRAMISTY DO DRUKAREK ELZAB **Mera** i **Omega**” oraz biblioteki ułatwiające tworzenie programów sprzedaży.

Powyższe programy i dokumenty znajdują się również na stronie www.elzab.com.pl

2. Zawartość opakowania

Kompletne opakowanie zawiera:

1. drukarkę (rolka kopii znajduje się pod pokrywą drukarki);
2. zasilacz sieciowy z instrukcją obsługi;
3. kabel RS232;
4. płyta CD ROM;
5. dwie rolki papieru termicznego;
6. instrukcję obsługi drukarki;
7. książkę serwisową.

Przed rozpoczęciem eksploatacji należy zapoznać się z instrukcją obsługi.

3. Opis ogólny

3.1. Budowa

Drukarka jest urządzeniem o zwartej budowie zawierającej mechanizmy drukujące, pakiety elektroniki i akumulator. Złącza zewnętrzne znajdują się od spodu drukarki. Podstawa i pokrywa wykonane są z tworzywa sztucznego. W pokrywie znajduje się wyświetlacz klienta o regulowanym położeniu i kącie ustawienia. Dostęp do wnętrza uzyskujemy przez zdjęcie pokrywy drukarki.

Drukarka ma następujące elementy dostępne dla użytkownika:

- drukarkę oryginału i drukarkę kopii ze zwijaczem papieru (pod pokrywą drukarki),
- klawiaturę lokalną obsługi ze wskaźnikami świetlnymi,
- złącza interfejsów (w podstawie),
- wyświetlacz klienta o regulowanym położeniu.

3.2. Rozmieszczenie i oznaczenia części i zespołów

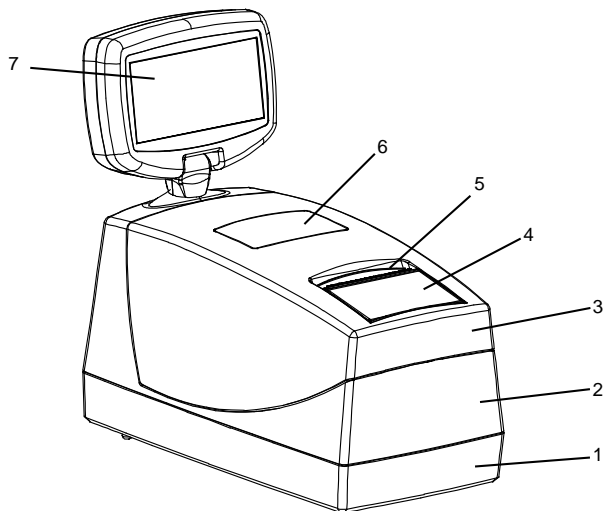

Rys. 1. Widok z przodu

- | | |
|---|--|
| 1. Podstawa drukarki | 5. Szczelina wyjścia papieru (oryginału) |
| 2. Pokrywa | 6. Okienko podglądu kopii |
| 3. Pokrywa drukarki | 7. Wyświetlacz klienta |
| 4. Klawiatura lokalnej obsługi drukarki | |

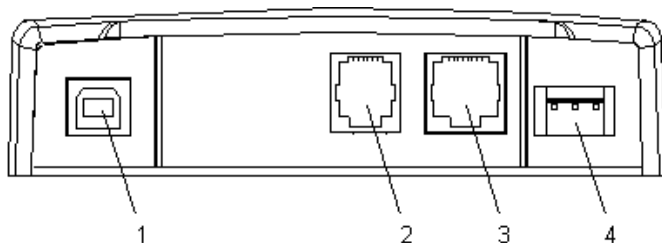

Rys. 2. Widok złącz drukarki.

1. Złącze interfejsu USB do komputera PC
2. Złącze szuflady na pieniądze typu RJ
3. Złącze interfejsu RS232 do komputera PC
4. Złącze zasilania do podłączenia zasilacza sieciowego

4. Wymagania instalacyjne



4.1. Miejsce

Drukarka może pracować w pomieszczeniach oraz na zewnątrz pod warunkiem osłonięcia przed deszczem i nadmiernym nasłonecznieniem. Należy unikać miejsc narażonych na znaczne wahania temperatury, duże zapylenie, wibracje i uderzenia. Nie należy instalować urządzenia w pomieszczeniach ze znaczną agresywnością korozyjną środowiska oraz w pomieszczeniach, gdzie występuje kondensacja pary wodnej.

4.2. Warunki klimatyczne otoczenia

Temperatura	5°C ÷ 40° C
Wilgotność (bez kondensacji)	40% ÷ 80%

4.3. Zasilanie

Drukarka zasilana jest z zewnętrznego zasilacza sieciowego, posiada także wewnętrzny akumulator. Przy wyłączonej drukarce, obecność zasilania z zasilacza jest sygnalizowana wolnym pulsowaniem wskaźnika  (ładowany jest akumulator wewnętrzny). W przypadku zaniku zasilania sieciowego drukarka samoczynnie przechodzi na zasilanie z akumulatora, co sygnalizowane jest szybkim pulsowaniem wskaźnika . W pełni naładowany akumulator pozwala na 2 godziny pracy drukarki, przy częstotliwości wystawiania 1 paragonu z trzema pozycjami sprzedaży na minutę. W przypadku, gdy drukarka zasilana jest z zasilacza sieciowego akumulator jest doładowywany niezależnie czy sama drukarka jest włączona lub nie. Pełna regeneracja akumulatora po jego głębokim rozładowaniu następuje po 8 godzinach ładowania.

Akumulator nie powinien być wykorzystywany do pracy cyklicznej (co oznacza kolejno następujące po sobie okresy pracy przy zasilaniu z akumulatora i okresy ładowania akumulatora), a jedynie do pracy awaryjnej przy zaniku napięcia w sieci. Wymagania dla sieciowego zasilania elektrycznego:

Napięcie znamionowe	230V
Częstotliwość	50 Hz
Pobór mocy	max 50W

Zasilacz sieciowy nie posiada wyłącznika. Wyłączenie zasilacza realizowane może być przez wyłączenie napięcia w gniazdku sieciowym wyłącznikiem dwubiegunowym. Stosowanie wyłącznika jednobiegunowego może powodować samoczynne włączenie drukarki. Zaleca się stosowanie przedłużacza z “listwą wielogniazdową” z wyłącznikiem, do której podłączony powinien być zasilacz sieciowy drukarki i komputer współpracujący z drukarką.

5. Podłączenie drukarki do komputera

UWAGA: *Przed przystąpieniem do połączenia drukarki z komputerem należy wyłączyć zasilanie obu urządzeń.*

5.1 Podłączenie przez USB

Przed podłączeniem drukarki do komputera za pomocą złącza USB należy zainstalować sterownik USB z dołączonej płyty CD ROM. Następnie należy połączyć kablem USB AB (nie jest dołączony do wyposażenia drukarki) złącza USB w drukarce i USB w komputerze. Po podłączeniu kabla USB, złącze RS232 w drukarce zostanie wyłączone. Zaleca się stosowanie kabla o długości 2m, bez dodatkowych przedłużaczy.

5.2 Podłączenie przez RS232

Podłączenie drukarki do komputera za pomocą złącza RS232 polega na połączeniu kablem RS232 (z wyposażenia drukarki) złącza RS232 w drukarce i COM w komputerze. Złącza są zabezpieczone przed samoczynnym wypadnięciem za pomocą zatrzasków. Kabel USB w takim przypadku powinien być odłączony.

6. Podłączenie szuflady na pieniądze

Drukarka posiada możliwość podłączenia szuflady z rodziny ELZAB Gamma z kablem typu RJ. Szuflady te produkowane są w różnych rozmiarach (szerokość i głębokość) co pozwala na wybranie szuflady stosownie do potrzeb. Stan zamknięcia szuflady Gamma (zamknięta lub otwarta) może być kontrolowany przez

komputerowy program sprzedaży co poprawia bezpieczeństwo stanowiska sprzedaży.

Tabela z wymiarami szuflad i standardową konfiguracją wkładów:

Kody wyrobu i symbole szuflad Gamma Parametr	00316	00312	00317	00313	00318	00314	00319	00315	00320	00321	00322	00323
	A11	A12	A21	A22	B11	B12	B21	B22	C11	C12	C21	C22
ilość pojemników na banknoty	3	6	3	6	4	8	4	8	5	10	5	10
ilość rzędów na monety	1		2		1		2		1		2	
ilość przedziałów na monety	4		8		4		8		5		10	
głębokość (w mm)	355		431		355		431		355		431	
szerokość (w mm)	327				407				487			
wysokość (w mm)	124											

Wszystkie typy szuflad łączy się z drukarką kablem typu RJ (kod wyrobu 00962). Instalacja szuflady na pieniądze ogranicza się do wetknięcia wtyku kabla szuflady do złącza w drukarce (rys.2).

7. Opis wskaźników i przycisków na klawiaturze drukarki

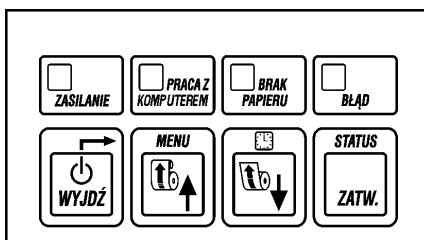

Rys. 3. Klawiatura lokalnej obsługi

I. Wskaźniki świetlne:



- Ciągłe świecenie oznacza stan włączenia drukarki i ładowanie akumulatora z zasilacza sieciowego.

Wolne pulsowanie (1 raz/sekundę) oznacza stan wyłączenia drukarki i ładowanie akumulatora z zasilacza sieciowego.

Szybkie pulsowanie (ok. 3 razy/sekundę) oznacza pracę na wewnętrznym akumulatorze oraz brak jego ładowania z zasilacza sieciowego.



- Świecenie ciągle oznacza gotowość drukarki do pracy z komputerem.



- Świecenie ciągle oznacza brak papieru lub podniesioną głowicę w co najmniej jednej z drukarek.



- Świecenie ciągle oznacza wystąpienie błędu wymagającego interwencji serwisu.

II. Przyciski:



- Służy do załączenia i wyłączenia drukarki.
W trybie lokalnym służy do opuszczenia pozycji w menu.
W trybie *PRACA Z KOMPUTEREM* przy naciśnięciu z innymi klawiszami, służy do zmiany trybu pracy lub wywołania funkcji wyświetlenia zegara i sprawdzenia statusu drukarki.



- Służy do wysuwania papieru rolki kopii.
W trybie lokalnym służy do poruszania się w górę po menu drukarki lub wybrania odpowiedzi TAK. Podczas edycji wartości cyfrowych służy do zwiększenia bieżącej cyfry.



- Służy do wysuwania papieru rolki oryginału.
W trybie lokalnym służy do poruszania się w dół po menu drukarki lub wybrania odpowiedzi NIE. Podczas edycji wartości cyfrowych służy do zmniejszenia bieżącej cyfry.



- W trybie lokalnym służy do akceptacji i inicjacji wybranej pozycji menu drukarki lub potwierdzenia wyboru. Podczas edycji wartości cyfrowych służy do zatwierdzenia bieżącej cyfry.

8. Włączanie i wyłączanie drukarki

WŁĄCZANIE drukarki

Drukarkę włączyć można na dwa sposoby:

1. przez krótkie naciśnięcie przycisku  (patrz rys. 3);
2. poprzez włączenie napięcia sieciowego zasilaczowi sieciowemu.

WYŁĄCZANIE drukarki



Drukarkę wyłączyć można na trzy sposoby:

1. przez naciśnięcie i przytrzymanie przez 2 sekundy przycisku  (patrz rys. 3).

2. samoczynnie po ustawionym czasie 1-30 minut od wyłączenia napięcia zasilania zasilacza sieciowego (warunkiem jest brak transmisji danych do drukarki);
3. zdalnie z programu komputera;



9. Obsługa drukarki z klawiatury lokalnej

Drukarka posiada możliwość pracy w dwóch trybach:

1. komunikacji z komputerem (wskaźnik  jest zaświecony);
2. braku komunikacji z komputerem (inaczej tryb lokalny, wskaźnik  nie jest zaświecony).



Wystawianie paragonów i drukowanie wydruków z danymi z komputera jest możliwe tylko w trybie komunikacji z komputerem.

9.1. Obsługa drukarki z klawiatury lokalnej w trybie PRACA Z KOMPUTEREM

Po włączeniu drukarki najpierw zapali się wskaźnik świetlny  a następnie wskaźnik . Szybkie pulsowanie wskaźnika  świadczy o braku napięcia z zasilacza sieciowego.

W trybie pracy komunikacji z komputerem za pomocą klawiatury drukarki można wykonać następujące zadania:



1 - włączenie funkcji wyświetlania zegara.

Nacisnąć należy klawisz  i przytrzymując go nacisnąć klawisz . Na wyświetlaczu klienta będzie wyświetlana bieżąca data i czas.

2007.02.19
10:36:41
Imieniny: Arnolda
Józefa, Konrada

W celu wyłączenia wyświetlania czasu należy nacisnąć dowolny klawisz.

2 - sprawdzenie stanu drukarki.

Naciśnięcie klawisza , przytrzymanie go i naciśnięcie klawisza  spowoduje sprawdzenie czy można wystawić paragon. Jeśli drukarka znajduje się w nieprawidłowym stanie to wyświetlony zostanie jeden z komunikatów z tabeli w dodatku D. Jeżeli paragon może być wystawiony pojawi się komunikat:

**MOŻNA ROZPOCZAĆ
WYSTAWIANIE PARAGONU**

3 - wznowienie przerwanej drukowania.

Wykonanie tej funkcji uzyskujemy przez naciśnięcie klawisza .

9.2. Obsługa drukarki z klawiatury lokalnej w trybie lokalnym

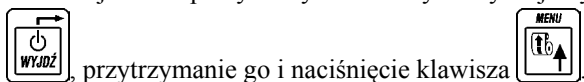

Przejdźcie do pracy w trybie lokalnym uzyskujemy poprzez naciśnięcie klawisza



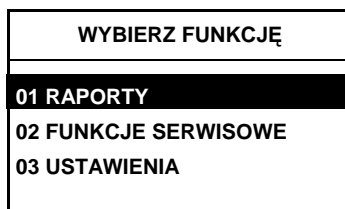

Po naciśnięciu tych klawiszy wskaźnik  na klawiaturze powinien zgasnąć a na wyświetlaczu pojawić się menu wyboru:



Następnie drukarka samoczynnie zaznaczy nazwę pierwszej funkcji.



Klawiszami  i  wybiera się funkcję lub menu ustawiając na niej



wyświetloną w negacji linię. Naciskając klawisz  przechodzi się do wykonania

wybranej funkcji lub do menu niższego poziomu. Klawiszem  opuszcza się funkcję lub menu niższego poziomu.

W niektórych funkcjach drukarka zada pytanie o potwierdzenie, np.

**BRAK NOWYCH SPRZEDAŻY
WYKONAĆ RAPORT ? N**

Jeżeli chcemy odpowiedzieć TAK, należy nacisnąć  a następnie .

Jeżeli chcemy odpowiedzieć NIE, należy nacisnąć  a następnie  Tryb lokalny umożliwia wykonanie następujących funkcji:

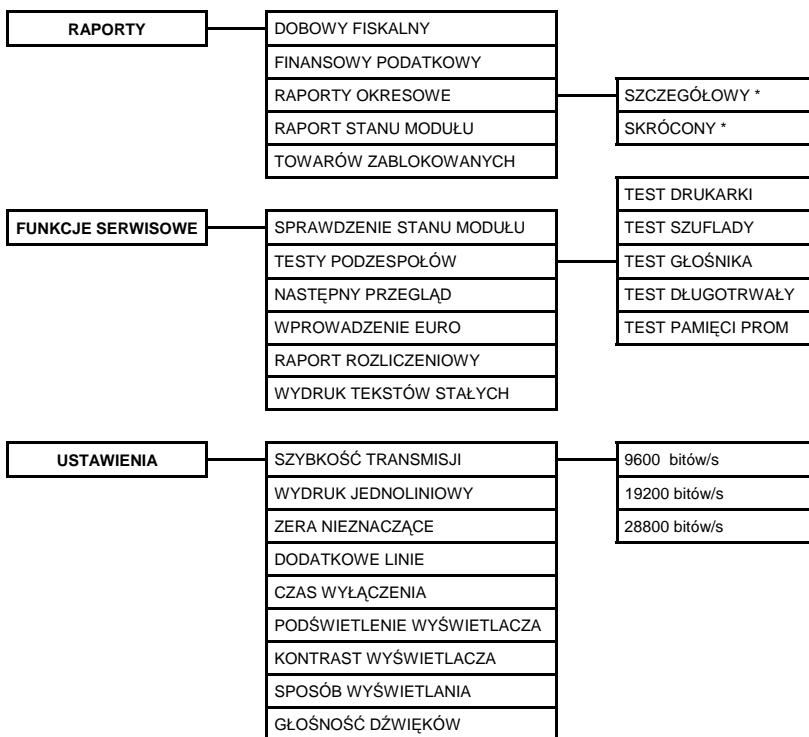

Wyjście z trybu lokalnego uzyskuje się przez naciśnięcie klawisza .

* - raporty okresowe szczegółowy i skrócony mogą być wydrukowane jako:
MIESIĘCZNY; WEDŁUG DAT; WEDŁUG NUMERÓW; ZA MIESIĄC
POPRZEDNI.

9.2.1. RAPORTY

9.2.1.1. RAPORT FISKALNY DOBOWY

Na raporcie fiskalnym dobowym drukowane są:

- aktualne stawki podatku,
- wartość sprzedaży netto (bez podatku) dla każdej ze zdefiniowanych stawek,
- wartości podatku dla stawek, oprócz stawki zwolnionej i stawki zerowej,
- łączna kwota podatku,
- łączna kwota sprzedaży brutto
- ilość i łączna kwota anulowanych paragonów (o ile wystąpiły od ostatniego raportu).

Ilość pozycji podaje liczbę wierszy raportu dobowego od linii z pierwszą definicją stawki podatkowej do linii ilość paragonów z pominięciem linii z poziomymi kreskami.

Jeżeli w okresie który obejmuje raport dobowy zostało wykonane zerowanie pamięci RAM to na raporcie pojawią się wiersze z napisem „ZEROWANIE RAM” z podaną datą, godziną i kolejnym numerem zerowania. Litera Z w opisie zerowania oznacza zewnętrzne zerowanie pamięci RAM. Litera W oznacza zerowanie wewnętrzne będące skutkiem kasowania zapełnionej bazy towarów. Gwiazdka po napisie ZEROWANIE RAM oznacza, że po zerowaniu pamięci RAM a przed raportem dobowym była prowadzona sprzedaż lub anulowano paragony.

Przykład raportu fiskalnego dobowego przedstawiono na następnej stronie.

W przypadku braku możliwości wykonania raportu, na wyświetlaczu pojawi się komunikat o przyczynie problemu.

Komunikaty są opisane w Dodatku D.

Przykład raportu fiskalnego dobowego:

	ELZAB SA		
	41-813 Z A B R Z E ul. Kruczkowskiego 39		
	Tel: 0322722021 Fax: 0322728190		
	www.elzab.com.pl		
	NIP 648-000-02-55		
2 -	dn.07r02.20	wydr.1008	1 - nagłówek (użytkownik drukarki)
	RAPORT FISKALNY DOBOWY		2 - data wydruku dokumentu
	PTU A	22,00%	3 - numer kolejny wydruku
	PTU B	7,00%	4 - nazwa raportu
	PTU C	0,00%	5 - stawki podatkowe
	PTU D	3,00%	6 - numer kolejny raportu dobowego
	G	Zw.PTU	7 - wartość sprzedaży w danej stawce podatkowej (bez podatku)
	-----		8 - kwota podatku w danej stawce podatkowej
2 -	dn.07r02.20	nr rap. 0059	9 - sumaryczna kwota podatku
	Sprzedaż opod. PTU A	142,53	10 - sumaryczna kwota sprzedaży (z podatkiem)
	Sprzedaż opod. PTU B	84,35	11 - data zerowania RAM
	Sprzedaż opod. PTU C	34,20	12 - numer i godzina zerowania RAM
	Sprzedaż opod. PTU D	8,22	13 - ilość anulowanych paragonów
	Sprzedaż zwoł. PTU G	4,34	14 - kwota anulowanych paragonów
	Kwota PTU A	31,36	15 - ilość paragonów
	Kwota PTU B	5,90	16 - ilość wierszy raportu liczona od pierwszej linii definicji stawki podatkowej do linii poprzedzającej niniejszą (do linii 15) z pominięciem linii rozdzielających
	Kwota PTU D	0,25	17 - numer kasy (2 cyfry), kod kasjera (2 znaki)
	Łączna kwota PTU	37,51	18 - godzina wydruku dokumentu
	Łączna należność	311,15	19 - logo fiskalne
	-----		20 - numer unikatowy
	Zerowanie RAM#Z	dn.07r02.19	
	nr 0001	g.14:25	

	Anulowane paragony	0001	
		3,28	

	Ilość paragonów	0014	
	Ilość pozycji	0021	

17 -	#01AB	11:16	
19 -	PL AHT 00000000		

9.2.1.2. RAPORT FINANSOWY PODATKOWY

Na raporcie finansowym podatkowym drukowane są informacje analogiczne do drukowanych na raporcie fiskalnym dobowym z wyjątkiem informacji o ilości pozycji. Raport ten jest нефiskalnym raportem niekasującym obrót i służy do wydrukowania aktualnego stanu liczników.

Numer raportu jest zgodny z numerem kolejnego raportu dobowego (tego w którym bieżące liczniki zostaną uwzględnione).

ELZAB SA			
	41-813 Z A B R Z E ul. Kruczkowskiego 39	} 1	
	Tel: 0322722021 Fax: 0322728190		
	www.elzab.com.pl		
	NIP 648-000-02-55		
2 -	dn. 07r02.20	wydr. 1007	- 3
	#NIEFISKALNY#		
	RAPORT FINANSOWY PODATKOWY		- 4
	PTU A	22,00%	} 5
	PTU B	7,00%	
	PTU C	0,00%	
	PTU D	3,00%	
	G	Zw. PTU	
2 -	dn. 07r02.20	nr rap. 0059	- 6
	Sprzedaż opod. PTU A	142,53	} 7
	Sprzedaż opod. PTU B	84,35	
	Sprzedaż opod. PTU C	34,20	
	Sprzedaż opod. PTU D	8,22	
	Sprzedaż zwol. PTU G	4,34	
	Kwota PTU A	31,36	} 8
	Kwota PTU B	5,90	
	Kwota PTU D	0,25	
	Łączna kwota PTU	37,51	
	Łączna należność	311,15	- 9
			- 10
	Zerowanie RAM*Z	dn. 07r02.19	- 11
	nr 0001	g. 14:25	- 12

	Anulowane paragony	0001	- 13
		3,28	- 14

	Ilość paragonów	0014	- 15

	#NIEFISKALNY#		
16 -	#01AB	11:15	- 17
	00000000		- 18

- 1 - nagłówek (użytkownik drukarki)
- 2 - data wydruku dokumentu
- 3 - numer kolejny wydruku
- 4 - nazwa raportu
- 5 - stawki podatkowe
- 6 - numer kolejny raportu dobowego
- 7 - wartość sprzedaży w danej stawce podatkowej (bez podatku)
- 8 - kwota podatku w danej stawce podatkowej
- 9 - sumaryczna kwota podatku
- 10 - sumaryczna kwota sprzedaży (z podatkiem)
- 11 - data zerowania RAM
- 12 - numer i godzina zerowania RAM
- 13 - ilość anulowanych paragonów
- 14 - kwota anulowanych paragonów
- 15 - ilość paragonów
- 16 - numer kasy (2 cyfry), kod kasjera (2 znaki)
- 17 - godzina wydruku dokumentu
- 18 - cyfry numeru unikatowego

* - linie występujące opcjonalnie jeżeli zdarzenie wystąpiło

9.2.1.3. RAPORTY OKRESOWE

W menu tym znajdują się funkcje umożliwiające wydrukowanie raportów okresowych: szczegółowych oraz skróconych. Raporty szczegółowe są raportami fiskalnymi, a raporty skrócone są raportami nefiskalnymi. Sposób określenia okresu za który mają być wykonane raporty jest taki sam dla raportów szczegółowych i skróconych.

Wydruki raportów można wytworzyć określając zakres raportu na cztery różne sposoby:

- miesięczny (raport obejmujący okres za podany zakończony miesiąc),
- według dat (raport obejmujący okres pomiędzy podanymi datami raportów fiskalnych dobowych),
- według numerów (raport obejmujący okres pomiędzy podanymi numerami raportów fiskalnych dobowych),
- za miesiąc poprzedni (raport za miesiąc poprzedzający aktualny miesiąc).

9.2.1.3.1. RAPORTY OKRESOWE SZCZEGÓŁOWE



9.2.1.3.1.1. RAPORT OKRESOWY SZCZEGÓŁOWY MIESIĘCZNY

Funkcja umożliwia wydrukowanie raportu fiskalnego okresowego (szczegółowego) za zakończony miesiąc. W raporcie drukowane są dane z raportów fiskalnych dobowych podanego miesiąca. Raport ten został wyróżniony nagłówkiem o treści: „RAPORT FISKALNY MIESIĘCZNY” wraz z miesiącem i rokiem którego dotyczy raport.

Po wybraniu funkcji
wyświetli się:

<p style="text-align: center;">PODAJ ROK I MIESIĄC <u>RR</u> . <u>MM</u></p>
--

Należy wprowadzić rok i miesiąc, za który ma zostać wydrukowany raport.

Poszczególne cyfry wybiera się klawiszami  (zwiększenie cyfry o 1) oraz  (zmniejszenie cyfry o 1) i zatwierdza klawiszem .

Raport miesięczny można wydrukować tylko za zakończony miesiąc, na przykład raport miesięczny za marzec można wydrukować najwcześniej 1 kwietnia.

Poniżej przedstawiono przykład raportu fiskalnego (szczegółowego) miesięcznego:

ELZAB SA

41-813 Z A B R Z E ul. Kruczkowskiego 39

Tel: 0322722021 Fax: 0322728190

www.elzab.com.pl

NIP 648-000-02-55

dn.07r02.14

**RAPORT FISKALNY
MIEŚCZNY 01.2007**od dn.07r01.03 do dn.07r01.23
nr rap. 0050 nr rap. 0051

dn.07r01.03

PTU A	22,00%
PTU B	7,00%
PTU C	0,00%
PTU D	3,00%
G	Zw.PTU

dn.07r01.03 nr rap. 0050

Sprzedaż opod. PTU A	140,52
Sprzedaż opod. PTU B	33,32
Sprzedaż opod. PTU C	18,27
Sprzedaż opod. PTU D	9,84
Sprzedaż zwol. PTU G	9,81

Kwota PTU A	30,92
Kwota PTU B	2,33
Kwota PTU D	0,30
Łączna kwota PTU	33,55
Łączna należność	245,31

Anulowane paragony	0002
	3,38

Ilość paragonów	0044
Ilość pozycji	0020

dn.07r01.23 nr rap. 0051

Sprzedaż opod. PTU A	69,54
Sprzedaż opod. PTU B	5,02
Sprzedaż opod. PTU C	0,00
Sprzedaż opod. PTU D	0,00
Sprzedaż zwol. PTU G	5,95

Kwota PTU A	15,30
Kwota PTU B	0,35
Kwota PTU D	0,00
Łączna kwota PTU	15,65
Łączna należność	96,16

- 1 - nagłówek (użytkownik drukarki)
- 2 - data wydruku dokumentu
- 3 - nazwa raportu wraz z miesiącem i rokiem za który wykonywany jest raport
- 4 - data i numer pierwszego oraz ostatniego raportu mieszczącego się w okresie raportu (w tym wypadku w miesiącu)
- 5 - stawki podatkowe obowiązujące na początek raportu oraz data wprowadzenia tych stawek
- 6 - data i numer raportu fiskalnego dobowego oraz jego dane (opis poszczególnych pozycji w rozdziale dotyczącym raportu fiskalnego dobowego)
- 7 - ilość anulowanych paragonów od poprzedniego raportu dobowego
- 8 - kwota anulowanych paragonów od poprzedniego raportu dobowego
- 9 - ilość paragonów objętych raportem dobowym
- 10 - ilość wierszy raportu liczona od pierwszej linii wydruku obowiązujących stawek (linia z datą), do linii poprzedzającej niniejszą (do linii 9), z pominięciem linii rozdzielających
- 11 - data i numer kolejnego raportu fiskalnego dobowego oraz jego dane
- 12 - ilość wierszy raportu liczona od pierwszej linii wydruku danych z raportu dobowego (chyba że bezpośrednio przed raportem była zmiana stawek podatkowych, wtedy ilość linii liczona jest od pierwszej linii z datą zmiany stawek), do linii poprzedzającej niniejszą (do linii 9), z pominięciem linii rozdzielających

9 -	Ilość paragonów	0049	} 11		
12 -	Ilość pozycji	0012			
	----- ŁĄCZNY RAPORT OKRESOWY -----		- 13	13 - nazwa sekcji łącznej	
	od dn. 07r01.03	do dn. 07r01.23	} 14	14 - data i numer pierwszego oraz ostatniego raportu mieszczącego się w okresie raportu	
	nr rap. 0050	nr rap. 0051			15 - dane sumaryczne za okres którego raport dotyczy
	Sprzedaż opod. PTU A	210,06	} 15	16 - ilość anulowanych paragonów w okresie raportu	
	Sprzedaż opod. PTU B	38,34			17 - numer kasy (2 cyfry), kod kasjera (2 znaki)
	Sprzedaż opod. PTU C	18,27			18 - godzina wydruku dokumentu
	Sprzedaż opod. PTU D	9,84			19 - logo fiskalne
	Sprzedaż zwoł. PTU G	15,76			20 - numer unikatowy
	Kwota PTU A	46,22			
	Kwota PTU B	2,68			
	Kwota PTU D	0,30			
	Łączna kwota PTU	49,20			
	Łączna należność	341,47			
	Ilość paragonów	93			
16 -	Anulowane paragony	2			
17 -	#01AB	12:32	- 18		
19 -	PL AHT 00000000		- 20		

9.2.1.3.1.2. RAPORT OKRESOWY SZCZEGÓŁOWY WEDŁUG DAT

Funkcja umożliwia wydrukowanie raportu fiskalnego okresowego (szczegółowego). W raporcie drukowane są dane z raportów fiskalnych dobowych za okres między podaną datą początkową i końcową.

Po wybraniu funkcji
wyświetli się:

PODAJ POCZĄTKOWĄ DATĘ
RR . MM . DD

Należy wprowadzić rok, miesiąc i dzień, od którego ma być drukowany raport. Po wprowadzeniu daty początkowej należy analogicznie wprowadzić datę końcową, czyli rok, miesiąc i dzień na którym należy zakończyć drukowanie raportu.

Wprowadzenie daty końcowej raportu okresowego spowoduje wyświetlenie napisu CZEKAJ i rozpoczęcie drukowania. Raport okresowy drukowany jest tylko wtedy gdy w podanym okresie występowały raporty fiskalne dobowe.

Na następnych stronach przedstawiono przykład raportu:

ELZAB SA

41-813 Z A B R Z E ul. Kruczkowskiego 39

Tel: 0322722021 Fax: 0322728190

www.elzab.com.pl

NIP 648-000-02-55

dn.07r02.14

**RAPORT FISKALNY
OKRESOWY**od dn.07r02.05 do dn.07r02.07
nr rap. 0011 nr rap. 0013

dn.07r01.15

PTU A	22,00%
PTU B	7,00%
PTU C	0,00%
D	ZW.PTU

dn.07r02.05 nr rap. 0011

Sprzedaż opod. PTU A	290,98
Sprzedaż opod. PTU B	0,00
Sprzedaż opod. PTU C	534,22
Sprzedaż zwol. PTU D	0,00
Kwota PTU A	64,02
Kwota PTU B	0,00
Łączna kwota PTU	64,02
Łączna należność	889,22

Ilość paragonów 0004
Ilość pozycji 0015

dn.06r02.06

PTU A	22,00%
PTU B	7,00%
PTU C	3,00%
G	ZW.PTU

dn.07r02.06 nr rap. 0012

Sprzedaż opod. PTU A	8,20
Sprzedaż opod. PTU B	46,73
Sprzedaż opod. PTU C	4,85
Sprzedaż zwol. PTU G	0,00
Kwota PTU A	1,80
Kwota PTU B	3,27
Kwota PTU C	0,15
Łączna kwota PTU	5,22
Łączna należność	65,00

Zerowanie RAM*Z dn.07r02.06
nr 0003 g.10:48

- 1 - nagłówek (użytkownik drukarki)
- 2 - data wydruku dokumentu
- 3 - nazwa raportu
- 4 - data i numer pierwszego oraz ostatniego raportu mieszczącego się w okresie raportu
- 5 - stawki podatkowe obowiązujące na początek raportu oraz data wprowadzenia tych stawek
- 6 - data i numer raportu fiskalnego dobowego oraz jego dane (opis poszczególnych pozycji w rozdziale dotyczącym raportu fiskalnego dobowego)
- 7 - data zmiany stawek podatkowych oraz poszczególne stawki
- 8 - data i numer kolejnego raportu fiskalnego dobowego oraz jego dane
- 9 - numer, data i godzina zerowania RAM które zostało wykonane przed bieżącym raportem dobowym
- 10 - ilość anulowanych paragonów od poprzedniego raportu dobowego
- 11 - kwota anulowanych paragonów od poprzedniego raportu dobowego
- 12 - ilość paragonów objętych raportem dobowym
- 13 - ilość wierszy raportu liczona od pierwszej linii wydruku danych z raportu dobowego (chyba że bezpośrednio przed raportem była zmiana stawek podatkowych, wtedy ilość linii liczona jest od pierwszej linii wydruku stawek), do linii poprzedzającej niniejszą (do linii 12), z pominięciem linii rozdzielających
- 14 - data i numer kolejnego raportu fiskalnego dobowego oraz jego dane

10-	Anulowane paragony	0001	}	8	15 - nazwa sekcji łącznej
11-		2,20			16 - data i numer pierwszego oraz ostatniego raportu mieszczącego się w okresie raportu
12-	Ilość paragonów	0002	}	14	17 - dane sumaryczne za okres którego raport dotyczy
13-	Ilość pozycji	0020			18 - ilość zerowań RAM w okresie raportu
	dn.07r02.07	nr rap. 0013	}	15	19 - ilość anulowanych paragonów w okresie raportu
	Sprzedaż opod. PTU A	11,48			20 - numer kasy (2 cyfry), kod kasjera (2 znaki)
	Sprzedaż opod. PTU B	9,35			21 - godzina wydruku dokumentu
	Sprzedaż opod. PTU C	2,91			22 - logo fiskalne
	Sprzedaż zwol. PTU G	0,00			23 - numer unikatowy
	Kwota PTU A	2,52			
	Kwota PTU B	0,65			
	Kwota PTU C	0,09			
	Łączna kwota PTU	3,26			
	Łączna należność	27,00			

12-	Ilość paragonów	0002	}	16	
13-	Ilość pozycji	0011			

	ŁĄCZNY RAPORT OKRESOWY				

	od dn.07r02.05	do dn.07r02.07	}	17	
	nr rap. 0011	nr rap. 0013			

	Sprzedaż opod. PTU A	310,66	}	21	
	Sprzedaż opod. PTU B	56,08			
	Sprzedaż opod. PTU C	541,98			
	Sprzedaż zwol. PTU D,G	0,00			
	Kwota PTU A	68,34			
	Kwota PTU B	3,92			
	Kwota PTU C+	0,24			
	Łączna kwota PTU	72,50			
	Łączna należność	981,22			
	Ilość paragonów	8			

18-	Zerowanie RAM	1	}	23	
19-	Anulowane paragony	1			

20-	#01AB	08:27			
22-	PL AHT 00000000				

W przypadku gdy na raporcie fiskalnym okresowym (szczegółowym) w informacji o zerowaniu RAM pojawia się dodatkowa gwiazdka (Np. „ZEROWANIE RAM*Z”) oznacza to, że po zerowaniu RAM a przed raportem dobowym była prowadzona sprzedaż fiskalna lub były anulowane paragony. Jeżeli

w okresie którego dotyczy raport wystąpiły zmiany stawek podatkowych to w części łącznej raportu przy odpowiedniej stawce pojawia się znak „+” (plus). Przez zmianę stawki rozumie się przejście ze stawki liczbowej na inną stawkę liczbową (np. zmiana PTU C z 0,00% na 3,00%). Zmianą stawki nie jest przejście ze stawki liczbowej na stawkę rezerwową lub zwolnioną (oraz ze stawki rezerwowej lub zwolnionej na inną stawkę).

9.2.1.3.1.3. RAPORT OKRESOWY SZCZEGÓŁOWY WEDŁUG NUMERÓW

Funkcja umożliwia wydrukowanie raportu fiskalnego okresowego (szczegółowego). W raporcie drukowane są dane z raportów fiskalnych dobowych za okres obejmujący numery raportów dobowych, które należy podać.

Po wybraniu funkcji
wyświetli się:

PODAJ NUMER POCZĄTKOWY
0 0 0 0

Należy wprowadzić czterocyfrowo numer raportu, od którego należy rozpocząć drukowanie raportu. Po wprowadzeniu numeru początkowego należy analogicznie wprowadzić numer końcowy raportu, na którym należy zakończyć drukowanie raportu. Raport ma postać jak raport okresowy wg dat.

9.2.1.3.1.4. RAPORT OKRESOWY SZCZEGÓŁOWY ZA MIESIĄC POPRZEDNI

Funkcja umożliwia wydrukowanie raportu fiskalnego okresowego (szczegółowego) za poprzedni miesiąc. W raporcie drukowane są dane z raportów fiskalnych dobowych. Raport ten został wyróżniony nagłówkiem o treści: „RAPORT FISKALNY MIESIĘCZNY” wraz z miesiącem i rokiem którego dotyczy raport.

9.2.1.3.2. RAPORTY OKRESOWE SKRÓCONE

9.2.1.3.2.1. RAPORT OKRESOWY SKRÓCONY MIESIĘCZNY

Sposób postępowania jest identyczny jak dla RAPORTU OKRESOWEGO SZCZEGÓŁOWEGO MIESIĘCZNEGO. Na następnych stronach przedstawiono przykład RAPORTU OKRESOWEGO SKRÓCONEGO MIESIĘCZNEGO.

2-

ELZAB SA	
41-813 Z A B R Z E uł. Kruczkowskiego 39	
Tel: 0322722021 Fax: 0322728190	
www.elzab.com.pl	
NIP 648-000-02-55	
dn.07r03.07	
#NIEFISKALNY#	

RAPORT SKRÓCONY MIESIĘCZNY 022007	

od dn.07r02.16	do dn.07r02.21
nr rap. 0001	nr rap. 0004

PTU A	22,00%
PTU B	7,00%
PTU C	0,00%
PTU D	3,00%
G	ZN.PTU

od dn.07r02.16	do dn.07r02.21
nr rap. 0001	nr rap. 0004

Sprzedaż opod. PTU A	79,51
Sprzedaż opod. PTU B	260,56
Sprzedaż opod. PTU C	26,86
Sprzedaż opod. PTU D	12,84
Sprzedaż zwol. PTU G	2,13
Kwota PTU A	17,50
Kwota PTU B	18,24
Kwota PTU D	0,39
Łączna kwota PTU	36,13
Łączna należność	418,03
Ilość paragonów	56

RAZEM W OKRESIE	

od dn.07r02.16	do dn.07r02.21
nr rap. 0001	nr rap. 0004

Sprzedaż opod. PTU A	79,51
Sprzedaż opod. PTU B	260,56
Sprzedaż opod. PTU C	26,86
Sprzedaż opod. PTU D	12,84
Sprzedaż zwol. PTU G	2,13
Kwota PTU A	17,50
Kwota PTU B	18,24
Kwota PTU D	0,39
Łączna kwota PTU	36,13

- 1 - nagłówek (użytkownik drukarki)
- 2 - data wydruku dokumentu
- 3 - nazwa raportu wraz z miesiącem i rokiem za który wykonywany jest raport
- 4 - data i numer pierwszego oraz ostatniego raportu mieszczącego się w okresie raportu
- 5 - stawki podatkowe obowiązujące na początek raportu
- 6 - data i numer pierwszego oraz ostatniego raportu pomiędzy którymi obowiązywały powyższe stawki podatkowe
- 7 - dane sumaryczne z raportów dobowych fiskalnych należących do wskazanego wyżej zakresu
- 8 - nazwa sekcji RAZEM W OKRESIE
- 9 - data i numer pierwszego oraz ostatniego raportu mieszczącego się w okresie raportu
- 10 - dane sumaryczne z raportów dobowych fiskalnych należących do całego okresu za który wykonywany jest raport
- 11 - ilość zerowań RAM w okresie raportu
- 12 - ilość anulowanych paragonów w okresie raportu
- 13 - numer kasy (2 cyfry), kod kasjera (2 znaki)
- 14 - godzina wydruku dokumentu
- 15 - cyfry numeru unikatowego

	Łączna należność	418,03	
	Ilość paragonów	56	
11-	Zerowanie RAM	1	} 10
12-	Anulowane paragony	6	
13-	#/NIEFISKALNY#		
	#/01AB	14:58	- 14
	00000000		- 15

9.2.1.3.2.2. RAPORT OKRESOWY SKRÓCONY WEDŁUG DAT

Na następujących stronach przedstawiono przykład RAPORTU OKRESOWEGO SKRÓCONEGO WEDŁUG DAT. Sposób wprowadzania okresu raportu jest taki sam jak dla RAPORTU OKRESOWEGO SZCZEGÓŁOWEGO WEDŁUG DAT.

2-	ELZAB SA 41-813 Z A B R Z E ul. Kruczkowskiego 39 Tel: 0322722021 Fax: 0322728190 www.elzab.com.pl NIP 648-000-02-55 dn. 07r03.07 #/NIEFISKALNY#		} 1	1 - nagłówek (użytkownik drukarki)															
	RAPORT SKRÓCONY OKRESOWY			2 - data wydruku dokumentu															
	od dn. 07r02.16 do dn. 07r03.07 nr rap. 0001 nr rap. 0007		} 3	3 - nazwa raportu															
	<table border="0"> <tr> <td>PTU A</td> <td>22,00%</td> </tr> <tr> <td>PTU B</td> <td>7,00%</td> </tr> <tr> <td>PTU C</td> <td>0,00%</td> </tr> <tr> <td>PTU D</td> <td>3,00%</td> </tr> <tr> <td>G</td> <td>Zw. PTU</td> </tr> </table>			PTU A	22,00%	PTU B	7,00%	PTU C	0,00%	PTU D	3,00%	G	Zw. PTU	4 - data i numer pierwszego oraz ostatniego raportu mieszczącego się w okresie raportu					
PTU A	22,00%																		
PTU B	7,00%																		
PTU C	0,00%																		
PTU D	3,00%																		
G	Zw. PTU																		
	od dn. 07r02.16 do dn. 07r03.07 nr rap. 0001 nr rap. 0006		} 4	5 - stawki podatkowe obowiązujące na początek raportu															
	<table border="0"> <tr> <td>Sprzedaż opod. PTU A</td> <td>169,64</td> </tr> <tr> <td>Sprzedaż opod. PTU B</td> <td>459,95</td> </tr> <tr> <td>Sprzedaż opod. PTU C</td> <td>49,50</td> </tr> <tr> <td>Sprzedaż opod. PTU D</td> <td>24,10</td> </tr> <tr> <td>Sprzedaż zwol. PTU G</td> <td>11,29</td> </tr> <tr> <td>Kwota PTU A</td> <td>37,34</td> </tr> <tr> <td>Kwota PTU B</td> <td>32,20</td> </tr> <tr> <td>Kwota PTU D</td> <td>0,72</td> </tr> </table>			Sprzedaż opod. PTU A	169,64	Sprzedaż opod. PTU B	459,95	Sprzedaż opod. PTU C	49,50	Sprzedaż opod. PTU D	24,10	Sprzedaż zwol. PTU G	11,29	Kwota PTU A	37,34	Kwota PTU B	32,20	Kwota PTU D	0,72
Sprzedaż opod. PTU A	169,64																		
Sprzedaż opod. PTU B	459,95																		
Sprzedaż opod. PTU C	49,50																		
Sprzedaż opod. PTU D	24,10																		
Sprzedaż zwol. PTU G	11,29																		
Kwota PTU A	37,34																		
Kwota PTU B	32,20																		
Kwota PTU D	0,72																		
			} 5	7 - dane sumaryczne z raportów dobowych fiskalnych należących do wskazanego wyżej zakresu															
				8 - data zmiany stawek oraz zmienione stawki podatkowe															
			} 6	9 - data i numer pierwszego oraz ostatniego raportu pomiędzy którymi obowiązywały powyższe stawki podatkowe															
				10 - dane sumaryczne z raportów dobowych fiskalnych należących do wskazanego wyżej zakresu															
			} 7	11 - nazwa sekcji RAZEM W OKRESIE															

	Łączna kwota PTU	70,26	
	Łączna należność	784,74	7
	Ilość paragonów	301	

	dn.07r03.07		
	PTU A	22,00%	
	PTU B	7,00%	8
	PTU C	0,00%	
	PTU D	5,00%	
	G	ZW.PTU	

	od dn.07r03.07	do dn.07r03.07	9
	nr rap. 0007	nr rap. 0007	

	Sprzedaż opod. PTU A	17,99	
	Sprzedaż opod. PTU B	1,21	
	Sprzedaż opod. PTU C	1,38	
	Sprzedaż opod. PTU D	0,94	
	Sprzedaż zwol. PTU G	0,29	
	Kwota PTU A	3,96	10
	Kwota PTU B	0,08	
	Kwota PTU D	0,05	
	Łączna kwota PTU	4,09	
	Łączna należność	25,90	
	Ilość paragonów	2	

	RAZEM W OKRESIE		11

	od dn.07r02.16	do dn.07r03.07	12
	nr rap. 0001	nr rap. 0007	

	Sprzedaż opod. PTU A	187,63	
	Sprzedaż opod. PTU B	461,16	
	Sprzedaż opod. PTU C	50,88	
	Sprzedaż opod. PTU D	25,04	
	Sprzedaż zwol. PTU G	11,58	
	Kwota PTU A	41,30	13
	Kwota PTU B	32,28	
	Kwota PTU D+	0,77	
	Łączna kwota PTU	74,35	
	Łączna należność	810,64	
	Ilość paragonów	303	

14-	Zerowanie RAM	3	

15-	Anulowane paragony	27	

	#NIEFISKALNY#		
16-	#01AB	14:51	17
	00000000		18

- 12 - data i numer pierwszego oraz ostatniego raportu mieszczącego się w okresie raportu
- 13 - dane sumaryczne z raportów dobowych fiskalnych należących do całego okresu za który wykonywany jest raport
- 14 - ilość zerowań RAM w okresie raportu
- 15 - ilość anulowanych paragonów w okresie raportu
- 16 - numer kasy (2 cyfry), kod kasjera (2 znaki)
- 17 - godzina wydruku dokumentu
- 18 - cyfry numeru unikatowego

9.2.1.3.2.3. RAPORT OKRESOWY SKRÓCONY WEDŁUG NUMERÓW

Sposób wprowadzania numerów raportów dobowych jest identyczny jak dla RAPORTU OKRESOWEGO SZCZEGÓŁOWEGO WEDŁUG NUMERÓW. Wydruk raportu jest identyczny jak dla RAPORTU SKRÓCONEGO WEDŁUG DAT.

9.2.1.3.2.4. RAPORT OKRESOWY SKRÓCONY ZA MIESIĄC POPRZEDNI

Jest to funkcja analogiczna do RAPORTU OKRESOWEGO SZCZEGÓŁOWEGO ZA MIESIĄC POPRZEDNI.

9.2.1.4. RAPORT STANU MODUŁU

Raport stanu modułu zawiera informacje o stanie pamięci fiskalnej, pamiętanych towarach i o ustawieniach drukarki.

9.2.1.5. RAPORT TOWARÓW ZABLOKOWANYCH

Raport zawiera nazwy i stawki podatkowe towarów, dla których wystąpiło zmniejszenie a następnie próba zwiększenia stawki podatkowej.

9.2.2. FUNKCJE SERWISOWE

9.2.2.1. SPRAWDZENIE STANU MODUŁU

Funkcja przeznaczona jest dla serwisanta, pozwala sprawdzić stan drukarki.

9.2.2.2. TESTY PODZESPOŁÓW

Funkcja przeznaczona jest dla serwisanta, pozwala przetestować poszczególne podzespoły drukarki.

9.2.2.3. NASTĘPNY PRZEGLĄD

Funkcja ta umożliwi użytkownikowi sprawdzenie, a serwisantowi ustawienie daty następnego przeglądu drukarki. Data 00r00.00 oznacza, że drukarka nie będzie sygnalizowała konieczności wykonania przeglądu. Jeżeli data jest ustawiona, to przed raportem dobowym drukarka będzie przypominała o konieczności przeglądu na miesiąc przed tą datą, np. jeżeli ustawiono datę 07r11.20 to drukarka zacznie przypominać o przeglądzie od 21 października 2007r.

Po wejściu do funkcji pojawi się informacja:

Oznacza to datę przeglądu 20 listopada 2007r.

NASTĘPNY PRZEGLĄD PRZED: 07r11.20
--

Zmienić datę może tylko serwisant, po przestawieniu zwory serwisowej.

Jeżeli drukarka przed raportem fiskalnym dobowym (tylko w menu lokalnym) wyświetli powyższy komunikat, to w celu wykonania raportu należy nacisnąć



klawisz. Dodatkowo po raporcie fiskalnym dobowym drukarka wydrukuje informację o zbliżającym się terminie przeglądu.

9.2.2.4. WPROWADZENIE EURO

Funkcja związana jest z wprowadzeniem waluty EURO jako podstawowego środka płatniczego zamiast polskiego złotego. Operacja przełączenia „na EURO” składa się z następujących kroków:

- wprowadzenie daty przejścia na EURO (operację wykonuje serwisant autoryzowany),
- przełączenie drukarki w dniu przejścia (operację wykonać może użytkownik).

Funkcja umożliwia wykonanie operacji podanych powyżej oraz sprawdzenie daty przełączenia drukarki w tryb pracy z walutą podstawową EURO (wprowadzenia EURO).

1. Wprowadzenie daty przejścia (wprowadzenia) EURO (wykonuje serwisant autoryzowany)

W celu wprowadzenia daty należy przełączyć zworę serwisową w pozycję serwisową, a następnie wybrać funkcję WPROWADZENIE EURO. Drukarka umożliwi wtedy edycję daty wprowadzenia EURO. Wprowadzenie np. 10r01.02 oznacza, że drukarka 2 stycznia 2010r umożliwi użytkownikowi przejście na EURO. Wprowadzenie daty 00r00.00 oznacza bezterminową pracę ze złotówką jako walutą podstawową.

2. Sprawdzenie daty wprowadzenia EURO

Wejście do funkcji WPROWADZENIE EURO w okresie przed datą wprowadzenia EURO umożliwia sprawdzenie daty wprowadzenia EURO.

Wyświetlenie np. 10r01.02 oznacza, że drukarka 2 stycznia 2010r umożliwi użytkownikowi przejście na EURO.

Data 00r00.00 oznacza, że drukarka bezterminowo będzie działać z złotówką jako walutą podstawową.

Naciśnięcie dowolnego klawisza powoduje wyjście z funkcji.

3. Przełączenie na EURO

W dniu przejścia na EURO, przy pierwszej próbie rozpoczęcia paragonu drukarka wydrukuje informację o treści: **WPROWADZENIE EURO WYKONAJ WG INSTRUKCJI OBSŁUGI**. Jeżeli drukarka jest po wykonaniu raportu fiskalnego dobowego, a przed wydrukiem pierwszego paragonu, to do czasu przełączenia na

EURO dalsza sprzedaż nie będzie możliwa i każda próba wystawiania paragonu będzie powodowała wydruk informacji o przełączeniu na EURO. W przypadku gdy na drukarce wykonano paragony i nastąpił dzień przejścia na EURO drukarka przy pierwszej próbie wystawienia paragonu wydrukuje informację jak wyżej i sprzedaż będzie dalej możliwa do momentu wykonania raportu dobowego. **W przypadku jeżeli użytkownik nie zamierza jeszcze przejść na EURO (np. data była wprowadzona błędnie) należy wezwać serwisanta w celu zmiany daty.**

Przed przełączeniem drukarki na EURO należy wykonać raport fiskalny dobowy (jeżeli nie został wykonany po ostatniej sprzedaży).

Po wejściu do funkcji pojawi się pytanie:

**CZY ROZLICZONO JUŻ OKRES
PŁATNOŚCI W ZŁOTYCH? N**

Aby kontynuować należy nacisnąć



a następnie



Pojawi się:

**PRZEŁĄCZENIE NA EURO
JEST NIEODWRACALNE>>**

Oznacza to, że:

walutą podstawową stanie się euro i nie będzie możliwości powrotu do złotego jako waluty podstawowej.

Aby kontynuować należy nacisnąć



Pojawi się pytanie:

**CZY NA PEWNO WYKONAĆ ?
(T/N) N**

Żeby dokonać przełączenia na euro, należy nacisnąć



a następnie



9.2.2.5. RAPORT ROZLICZENIOWY

Raport rozliczeniowy kończy pracę drukarki i powoduje przejście w tryb „TYLKO ODCZYT”. Funkcja przeznaczona jest dla serwisanta drukarki.

9.2.2.6. RAPORT OPISÓW STAŁYCH

Jest to wydruk tekstów stałych drukowanych przez drukarkę. Funkcja taka jest wymagana od drukarki ze względów kontrolnych.

9.2.3. USTAWIENIA

9.2.3.1. SZYBKOŚĆ TRANSMISJI

Funkcja umożliwia wybór prędkości transmisji między komputerem a drukarką (dotyczy zarówno przypadku transmisji przez złącze RS232 jak i przez złącze USB). Można wybrać następujące prędkości transmisji:

- 9600 bitów/s
- 19200 bitów/s
- 28800 bitów/s

Fabrycznie drukarka ma ustawioną prędkość 9600 bitów/s. Zmiany prędkości należy dokonywać tylko w przypadku gdy instrukcja obsługi programu sprzedaży przewiduje taką potrzebę. W przeciwnym razie drukarka może przestać działać z programem sprzedaży.

9.2.3.2. WYDRUK JEDNOLINIOWY

Ustawienie tej opcji na TAK powoduje, że drukarka w miarę możliwości będzie starać się wydrukować pozycję sprzedaży w jednej linii. Jeżeli opcja jest ustawiona na NIE lub pozycja sprzedaży nie mieści się w jednej linii, wydruk zostanie rozmieszczony w dwóch liniach wydruku. Fabrycznie opcja jest wyłączona.

9.2.3.3. ZERA NIEZNACZĄCE

Jeżeli jest włączony wydruk jednoliniowy, możliwe jest dodatkowe skrócenie drukowanych danych w pozycji sprzedaży przez usunięcie zer nieznaczących z ilości. Jeżeli opcja jest włączona, to ilość 1,000 zostanie wydrukowana jako 1, ilość 23,500 jako 23,5 itd. Fabrycznie opcja jest wyłączona.

9.2.3.4. DODATKOWE LINIE

Drukarka umożliwia wstawianie dodatkowych pustych linii po paragonach i wydrukach (maksymalnie 31 linii). Fabrycznie, ilość dodatkowych linii jest ustawiona na zero. Drukarka w zależności od ilości i wysokości linii nagłówka dobiera samodzielnie ilość pustych linii przed nagłówkiem, które zapewnają miejsce na obcięcie papieru.

9.2.3.5. CZAS WYŁĄCZENIA

Opcja pozwala na ustawienie czasu po którym drukarka automatycznie wyłączy się w przypadku braku napięcia sieciowego, przy braku transmisji z komputera i braku naciskanych klawiszy na klawiaturze lokalnej. Fabrycznie ustawiona jest wartość 30 minut.

9.2.3.6. PODŚWIETLENIE WYŚWIETLACZA

Opcja pozwala zmieniać intensywność podświetlenia wyświetlacza klienta. Podświetlenie należy dobrać do warunków w których pracuje drukarka, np. w ciemnym pomieszczeniu należy zmniejszyć intensywność.

9.2.3.7. KONTRAST WYŚWIETLACZA

Opcja pozwala zmieniać kontrast wyświetlania na wyświetlaczu klienta. Kontrast ten jest zależny od ustawienia wyświetlacza i kąta patrzenia na wyświetlacz.

9.2.3.8. SPOSÓB WYŚWIETLANIA

Opcja pozwala na wybór jednego z dwóch sposobów wyświetlania na wyświetlaczu klienta:

- pozytywowy (ciemne litery na jasnym tle)
- negatywowy (jasne litery na ciemnym tle)

Fabrycznie ustawiony jest pozytywowy sposób wyświetlania.

9.2.3.9. GŁOŚNOŚĆ DŹWIĘKÓW

Opcja pozwala regulować głośność dźwięków którymi drukarka potwierdza poszczególne operacje.

10. Obsługa mechanizmów drukujących

10.1. Wymiana papieru

UWAGA: *Podczas wymiany papieru, drukarka powinna być wyłączona.*

Pojawienie się znacznika końca papieru (barwne plamy na papierze) lub zaświecenie się wskaźnika  oznacza konieczność wymiany rolki papieru na nową.

W tym celu należy:

- a) otworzyć i zdjąć pokrywę drukarki,
- b) z rozwijacza, w którym się papier skończył wyjąć i oderwać pozostałą część rolki papieru (nie należy jej przepuszczać przez mechanizm drukujący, bo zagięta lub poszarpana końcówka może go zablokować); podnieść dźwignię odsuwającą głowicę termiczną od papieru; wysunąć ręcznie resztkę papieru z mechanizmu. Opuścić dźwignię głowicy,
- c) z nowej rolki papieru usunąć zewnętrzny zwój z resztkami kleju, koniec równo uciąć,
- d) początek taśmy papierowej wprowadzić do szczeliny mechanizmu drukującego i wsuwać go do momentu załączenia się funkcji automatycznego wciągania papieru. Założyć nową rolkę papieru do pustego rozwijacza w sposób pokazany schematycznie na rys.5 i sprawdzić wysuwanie się papieru naciskając odpowiedni klawisz (rys.4. poz. 7 lub 8). Przy podniesionej dźwigni głowicy automatyczne wciąganie papieru nie działa. Papier można wsunąć do szczeliny ręcznie,

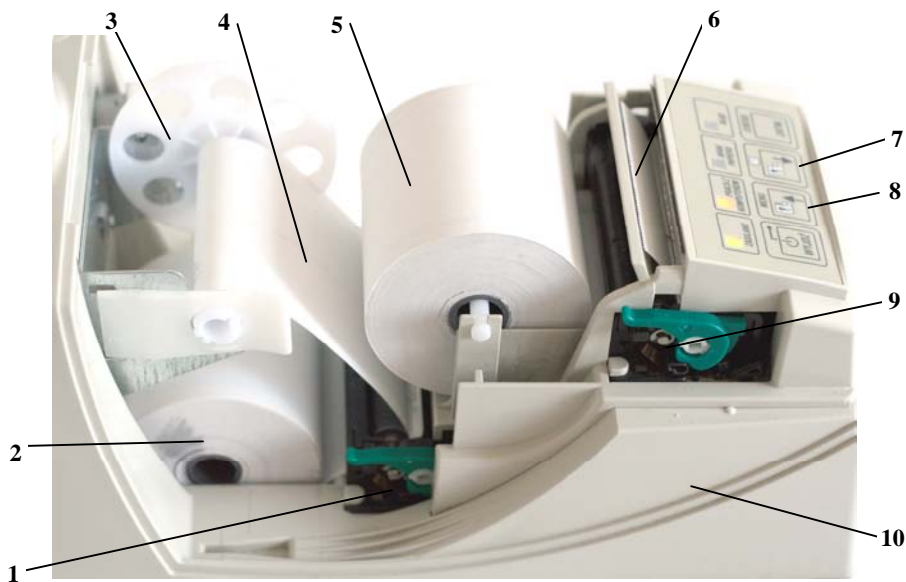

Rys. 4. Widok na mechanizmy drukujące po otwarciu pokrywy

- | | |
|------------------------------|----------------------------------|
| 1. Mechanizm drukujący kopię | 6. Wysunięty oryginał (paragon) |
| 2. Rolka papieru (kopia) | 7. WYSUW PAPIERU dla oryginału |
| 3. Szpulka zwijacza kopii | 8. WYSUW PAPIERU dla kopii |
| 4. Zwijana kopia | 9. Mechanizm drukujący oryginały |
| 5. Rolka papieru (oryginał) | 10. Obudowa drukarki |

- e) jeżeli wymieniany był papier kopii, należy wysunąć odcinek papieru długości ok. 15 cm; koniec wsunąć do szczeliny szpulki zwijającej (rys.5. poz. 4), nacisnąć klawisz wysuwu papieru i nawinąć kilka zwojów w celu sprawdzenia poprawności zwijania,
- f) jeżeli wymieniany był papier w drukarce oryginałów, to wysunięty z mechanizmu nadmiar papieru należy oberwać na nożu mechanizmu a następnie zamknąć pokrywę drukarki.

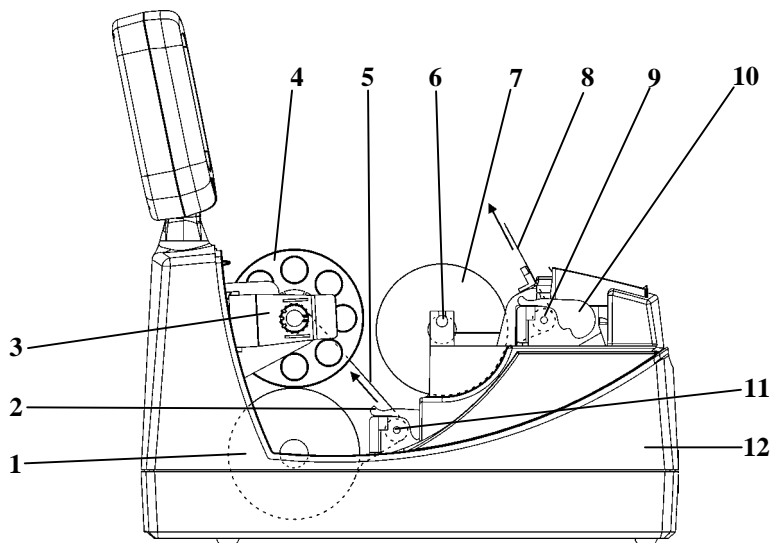

Rys. 5. Sposób prowadzenia taśm papierowych w drukarce

- | | |
|--|---|
| 1. Rolka papieru (kopia) | 7. Rolka papieru (oryginał) |
| 2. Dźwignia głowicy termicznej (kopii) | 8. Wysunięty oryginał (paragon) |
| 3. Zwijacz kopii | 9. Mechanizm drukujący oryginały |
| 4. Szpulka zwijacza kopii | 10. Dźwignia głowicy termicznej (oryginału) |
| 5. Zwijana kopia | 11. Mechanizm drukujący kopię |
| 6. Rozwijacz papieru (oryginał) | 12. Korpus drukarki |

10.2. Autotest

Poprzez naciśnięcie i przytrzymanie przycisku wysuwu papieru w momencie włączenia drukarki, drukarka przechodzi do autotestu i drukuje zestaw znaków z wewnętrznego generatora.

11. Konserwacja i przeprowadzanie okresowych przeglądów

Drukarka wymaga okresowego przeglądu i konserwacji. Wszelkie zabiegi konserwacyjne należy przeprowadzać przy drukarce odłączonej od sieci energie-

tycznej. W przypadku zainstalowania drukarki w środowisku o zwiększonym zapyleniu, zalecane zabiegi konserwacyjne należy wykonywać częściej.

Systematycznego czyszczenia wymagają wszystkie zewnętrzne elementy obudowy wykonane z tworzywa sztucznego. Zabieg ten należy wykonać przy użyciu miękkiej ściereki zwilżonej lekko wodą z dodatkiem delikatnych środków czyszczących lub lepiej specjalnym płynem antystatycznym do mycia sprzętu komputerowego (sposób użycia wg zaleceń producenta płynu).

Systematycznie należy dokonywać przeglądu i czyszczenia mechanizmów drukujących z drobnych pozostałości papieru. Przy każdej wymianie rolki papieru należy skontrolować czy w mechanizmie drukarki nie pozostały resztki papieru lub inne zanieczyszczenia, które mogłyby spowodować zacinać się drukarki.

11.1. Konserwacja mechanizmu drukującego

- a) Obowiązkiem użytkownika jest sukcesywne (po wydrukowaniu ok. 30 rolek papieru) przeprowadzanie konserwacji bieżącej, polegającej na usunięciu pyłu przy pomocy pędzelka i wydmuchaniu go w razie potrzeby sprężonym powietrzem np. gumową gruszką, z mechanizmu drukarki;
- b) Obowiązkiem serwisu autoryzowanego jest, podczas każdej wizyty u klienta, dokładne przemycie głowic termicznych i rolek gumowych transportu papieru w mechanizmie drukującym i oczyszczenie toru prowadzenia papieru. Do mycia należy stosować czysty spirytus etylowy lub spirytus techniczny (izopropanol).

Bieżące zabiegi konserwacyjne należy powierzyć osobie posiadającej kwalifikacje i umiejętności techniczne lub zlecić serwisowi technicznemu.

UWAGA: Zaniedbanie bieżących i okresowych czynności konserwacyjnych może doprowadzić do uszkodzenia drukarki z winy użytkownika i spowodować utratę praw gwarancyjnych.

12. Wykaz materiałów eksploatacyjnych

Papier:

zalecany papier	marki ELZAB
postać	rolka długości 40 m
szerokość	57 ⁺¹ ₋₀ mm
średnica wewnętrzna	d ≥ 10 mm
średnica zewnętrzna	max 58 mm

UWAGA: Stosowanie papieru niskiej jakości lub papieru zawilgoconego może powodować blokowanie się drukarki.

13. Przechowywanie i transport

Warunki przechowania w stanie opakowania.

temperatura $5^{\circ}\text{C} \div 40^{\circ}\text{C}$

wilgotność względna $< 85\%$

stopień agresywności korozyjnej środowiska osiąga najwyższą wartość B wg PN-71/H-04651.

Urządzenia powinny wytrzymać przechowanie w wyżej wymienionych warunkach co najmniej przez okres 9-ciu miesięcy.

W przypadku traktowania urządzenia jako tzw. "drukarki rezerwowej", należy raz na 2 miesiące drukarkę podłączyć do sieci i włączyć na minimum 8 godzin, w celu doładowania akumulatora.

Transport.

Może odbywać się dowolnymi środkami przewozowymi (samochody, wagony kolejowe) w warunkach eliminujących bezpośrednio oddziaływanie czynników atmosferycznych. Maksymalny czas trwania transportu nie może przekraczać 3 tygodni, z wyjątkiem transportu morskiego. Warunki transportu morskiego należy uzgodnić bezpośrednio z przewoźnikiem.

14. Plombowanie drukarki

Wewnętrzne elementy konstrukcyjne niedostępne dla użytkownika zabezpieczone są plombą ołowianą. Plomba ta jest plombą serwisową i powinna mieć wytłoczony identyfikator producenta lub serwisanta.

Prawo ingerencji do wnętrza drukarki ma wyłącznie uprawniony serwisant autoryzowany, który jest zarejestrowany w Urzędzie Skarbowym. Nienaruszony stan plomby serwisowej jest podstawą do wykonania przez uprawniony serwis usługi gwarancyjnej.

UWAGA: Zerwanie lub naruszenie plomby serwisowej grozi utraceniem przez użytkownika prawa do napraw gwarancyjnych

Specyfikacja techniczna drukarki

- **Zasilanie:** **sieciowe lub z akumulatora wewnętrznego**
zasilacz: do zasilania drukarki służy zewnętrzny zasilacz stabilizowany o napięciu wyjściowym 15V/4A.
napięcie wejściowe zasilacza 230V
częstotliwość 50 Hz
pobór mocy podczas drukowania max 50 W
pobór prądu z zasilacza 15V 3A
akumulator: napięcie znamionowe/pojemność 12V/1,2Ah
czas pracy bez doładowania minimum 2 godziny
(przy wydruku paragonu z 3 poz. towar./ min)

- **Wymiary, masa** głębokość 237 mm
szerokość 129 mm
wysokość obudowy drukarki 136 mm
wysokość z pionowo ustawionym wyświetlaczem 237 mm
masa bez papieru i zasilacza 2,00 kg

- **Graniczne warunki pracy** temperatura 5° ÷ 40°C
wilgotność (bez kondensacji) 40 ÷ 80%

- **Bezpieczeństwo** Drukarka jest urządzeniem klasy III, a zasilacz zewnętrzny jest klasy I wg PN-EN60950-1:2007.

- **Drukarka** typ mechanizmu CITIZEN LT-1220
zasada działania termiczna
tryb pracy znakowy
format 40 lub 20 kolumn
atrybuty podwójna szerokość i podwójna wysokość
szybkość drukowania około 19 wierszy/sekundę

- **Moduł fiskalny** pojemność bazy towarowej ok.200 tys. towarów
ilość rekordów na raporty 2060

- **Wyświetlacz dla klienta** LCD graficzny tekst i grafika

- **Dodatkowe wyposażenie drukarki** szuflada na pieniądze
ELZAB Gamma kod 00312 do 00323
z kablem typu RJ kod 00962

Specyfikacja złącz interfejsu

Złącze zasilania:

Numer styku	Nazwa sygnału	Uwagi
1	GND	masa
2	+15V	zasilanie
3	GND	masa

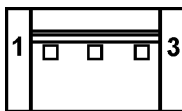

UWAGA: Sygnał GND jest połączony z przewodem ochronnym sieci zasilającej.

Złącze interfejsu RS 232:

Numer styku	Nazwa sygnału	Uwagi
1	GND	masa
2	TxD	dane nadawane
3	GND	masa
4	RxD	dane odbierane
5	GND	masa
6	CTS	sygnał wyjściowy
7, 8	n.c.	niepodłączony

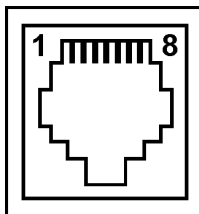

Złącze szuflady typu RJ:

Numer styku	Nazwa sygnału	Uwagi
1	GND	masa
2	CD1	sygnał otwarcia
31	SW1	
4	+24V	zasilanie
5	GND	masa
6	SW2/3 (GND)	

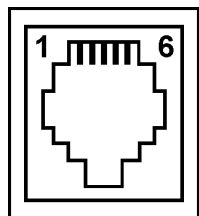

Schemat połączeń kabla RS232 do komputera:

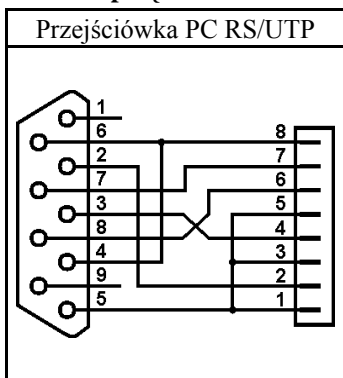

Kabel UTP zakończony wtykami RJ45		
Nr styku	Kolor żyły w kablu	Nr styku
8	brązowy	8
7	brązowo-biały	7
6	zielony	6
5	niebiesko-biały	5
4	niebieski	4
3	zielono-biały	3
2	pomarańczowy	2
1	pomarańczowo-biały	1

DODATEK C



Kody błędów powodujących unieważnienie paragonu

Kod błędu	Znaczenie
1	Odebranie znaku różnego od Esc w momencie oczekiwania na sekwencję Esc,XXH lub sekwencja Esc,XXH "nieznana" w paragonie lub niewłaściwa w danym momencie;
2	Nieprawidłowa wartość rabatu lub nieprawidłowa wartość narzutu na cały paragon;
3	Nieprawidłowa kolejność sekwencji "paragonowych" lub powtórzenie paragonowych sekwencji jednokrotnych;
4	Przekroczona maksymalna długość paragonu;
5	Przekroczona maksymalna liczba linii drukowanych za pomocą sekwencji Esc,09H;
6	Przekroczony maksymalny czas wystawiania paragonu (więcej niż 20 minut);
7	Niezgodność sumy do zapłaty przesłanej z komputera z wyliczoną przez drukarkę;
A	Znak niedrukowalny w nazwie paragonu (o kodzie mniejszym od 20H);
B	Mniej niż 5 liter znaczących w nazwie towaru;
C	Nastąpiło zablokowanie towaru (zmiana stawki na mniejszą a następnie próba powrotu na większą);
D	Brak miejsca na zapis towaru w bazie sum;
E	Brak miejsca na zapis towaru w bazie nazw;
F	Przekroczona maksymalna ilość towaru (7 cyfr znaczących);
G	Przekroczona maksymalna cena towaru (większa od 9999999,99);
H	Seqwencja Esc,ST nie wystąpiła w oczekiwanym miejscu;
I	Stawka podatku w sekwencji Esc,ST nie w zakresie od A do G lub użyta stawka niezdefiniowana;
J	Ujemne saldo z towaru dla którego realizowana jest pozycja korekcyjna lub rabat na pozycję zbyt duży;
K	Wartość pozycji (iloczyn ilości towaru i ceny) niezgodna z przesłaną z komputera lub przekracza maksymalną wartość;
R	Zerowa wartość pozycji;
S	Przekroczona maksymalna kwota na paragon (9999999,99) lub narzut na pozycję zbyt duży;
T	Paragon ma zerową wartość.
U	Kwota z narzutem przekracza maksymalną
W	Rabat/narzut nie po pozycji sprzedaży
X	Timeout odbierania danych z komputera
Y	Błędne dane w płatności walutowej

Uwaga: Kod błędu jest drukowany na początku linii z napisem ANULOWANY.

DODATEK D

Komunikaty wyświetlane na wyświetlaczu klienta

Komunikat na wyświetlaczu	Przyczyna, sposób postępowania
AWARIA DRUKARKI	Wyłączyć i włączyć drukarkę. Jeżeli pojawi się ponownie wezwać serwis.
BŁĘDNE DATY RAPORTÓW	Błędnie wprowadzono datę początkową i końcową raportu okresowego.
BŁĘDNE NUMERY RAPORTÓW	Błędnie wprowadzono numery początkowy i końcowy raportu okresowego.
BRAK DANYCH UŻYTKOWNIKA	Niewprowadzone lub błędnie wprowadzone dane nagłówka.
BRAK KOMUNIKACJI Z DRUK.	Wyłączyć i włączyć drukarkę. Jeżeli pojawi się ponownie wezwać serwis.
BRAK NAPIĘCIA PRG	Wezwij serwis.
BRAK NOWYCH SPRZEDAŻY WYKONAĆ RAPORT ? <u>N</u>	Od ostatniego raportu dobowego fiskalnego nie wykonano nowych sprzedaży. Jeżeli raport ma być jednak wykonany, należy nacisnąć  a potem  klawisz
BRAK PAMIĘCI FISKALNEJ WEZWIJ SERWIS PRODUCENTA	Pamięć fiskalna uszkodzona lub niepodłączona. Wezwij serwis.
BRAK PAMIĘCI TOWARÓW	Wezwij serwis.
BRAK RAPORTÓW W OKRESIE	Podczas drukowania fiskalnych raportów okresowych w zadanym okresie lub zadanym zakresie raportów nie znaleziono żadnych raportów dobowych.
BRAK STAWEK PODATKOWYCH	Zdefiniuj stawki podatkowe za pomocą programu użytkownika.
DOKUMENT DO WYDRUKOWANIA	Nacisnąć  aby dokończyć operację wydruku.
MNIEJ NIŻ 30 WOLNYCH REKORDÓW W PAMIĘCI FISK.	W pamięci zostało mniej niż 30 rekordów na raporty dobowe. Poinformuj serwis.
MODUŁ W TR. TYLKO ODCZYT	Nastąpiło przejście drukarki w tryb tylko odczytu pamięci fiskalnej. Nie jest możliwa dalsza sprzedaż. Wezwij serwis.

Komunikat na wyświetlaczu	Przyczyna, sposób postępowania
<p>NASTĘPNY PRZEGLĄD PRZED: 07r03.15</p>	<p>Informacja o konieczności wykonania przeglądu okresowego. Należy skontaktować się z serwisem. W celu kontynuowania raportu dobowego należy nacisnąć klawisz </p>
<p>NIEZAKOŃCZONY MIESIĄC</p>	<p>Raport okresowy miesięczny może być wykonany tylko dla zakończonych miesięcy (z punktu widzenia daty).</p>
<p>NIEZGODNA PAMIĘĆ FISK. WEZWIJ SERWIS PRODUCENTA</p>	<p>Wezwij serwis.</p>
<p>NISKIE NAPIĘCIE AKUMULATORA GŁÓWNEGO</p>	<p>Jeżeli komunikat pojawia się pomimo, że drukarka była włączona przez kilka godzin, wezwij serwis.</p>
<p>NISKIE NAPIĘCIE BATERII PAMIĘCI</p>	<p>Wezwij serwis.</p>
<p>SKASOWANA PAMIĘĆ RAM</p>	<p>Wezwij serwis.</p>
<p>SPRAWDŹ DZIAŁANIE ZASILANIA Z AKUMULATORA</p>	<p>Sprawdzić czy można włączyć drukarkę przy odłączonym zasilaczu sieciowym. Jeżeli jest to niemożliwe wezwij serwis.</p>
<p>USZKODZONA PAMIĘĆ PROGR. WEZWIJ SERWIS PRODUCENTA</p>	<p>Wezwij serwis.</p>
<p>USZKODZONE DANE ZEGARA WEZWIJ SERWIS PRODUCENTA</p>	<p>Wezwij serwis.</p>
<p>WYKONAJ RAPORT DOBOWY</p>	<p>Funkcja możliwa do wykonywania tylko po raporcie dobowym fiskalnym a przed pierwszym paragonem.</p>
<p>WYKONAJ ZALEGŁY RAPORT DOBOWY</p>	<p>Nie został wykonany raport fiskalny dobowy. Wykonaj raport dobowy w celu dalszej sprzedaży.</p>
<p>ZWORA SERWISOWA JEST W POŁOŻENIU SERWISOWYM</p>	<p>Wyłączyć i włączyć drukarkę. Jeżeli pojawi się ponownie wezwać serwis.</p>

Znaki handlowe użyte w niniejszej instrukcji:

CITIZEN - jest znakiem handlowym CITIZEN Japan CMB Corporation.

Instrukcja przeznaczona jest do następujących wyrobów:

drukarka fiskalna ELZAB *Mera* - nr kodu 00133 oraz 00135



Nr KZ / data wprowadzenia				
Nr mkf. / data obowiązywania				



ADRESY FIRMOWE

Siedziba

ul. Kruczkowskiego 39, 41-813 Zabrze, Polska
tel. +48 (32) 272 20 21, fax +48 (32) 272 81 90

Strona www

www.elzab.com.pl

Bezpłatna infolinia handlowa

0-800-163-084

Dyżurny specjalista

(porady techniczne dla serwisantów)

0 601 513 823 (godz. 8 - 22)

Marketing

tel. +48 (32) 272 20 21 wew. 396, 268

tel. +48 (32) 272 30 51

e-mail: marketing@elzab.com.pl

Szkolenia, porady techniczne

tel. +48 (32) 272 26 23

tel. +48 (32) 272 20 21 wew. 419, 422, 425

e-mail: help@elzab.com.pl

Serwis Producenta

tel./fax +48 (32) 272 30 56

tel. +48 (32) 272 20 21 wew. 445

e-mail: serwis@elzab.com.pl

Serwis Producenta - oddział Warszawa

ul. Taborowa 14, 02-699 Warszawa

tel. +48 (22) 644 95 79 (-80) (-83) (-84)

fax +48 (22) 644 95 82

e-mail: serwis.warszawa@elzab.com.pl